

TECO
Automatic Packaging Machines

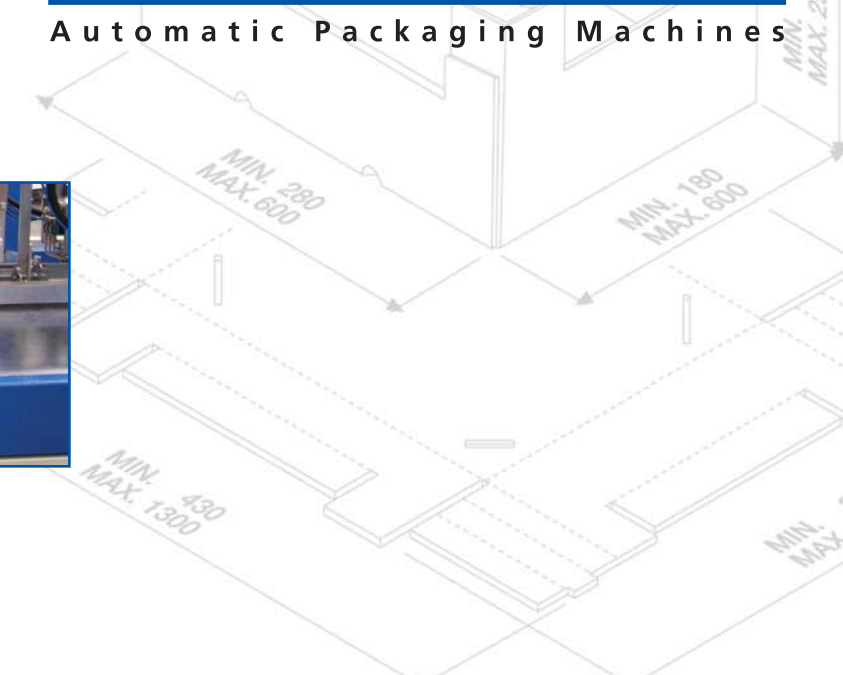

OPTIONS AND ACCESSORIES / OPTIONEN UND ZUBEHÖR

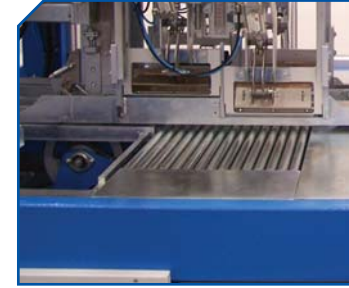
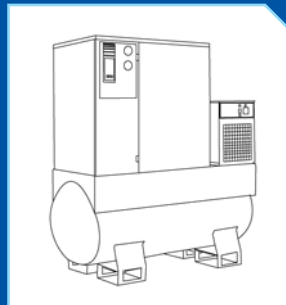

Compressor
Kompressor

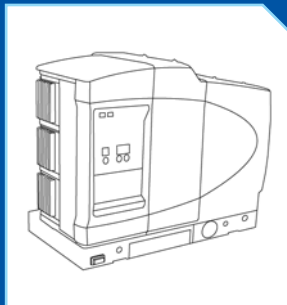

Glue units other from the standard ones on customer's request
Auf Wunsch liefern wir auch andere Leimsysteme



Customised conveyor belts on customer's request
El. Förderband auf Anfrage

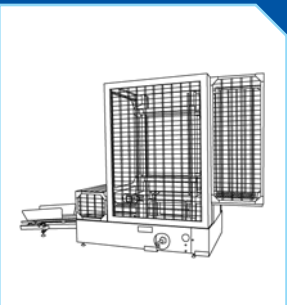

Stacker / ejector
Stapler und Förderer



Fixable or orientable roller belts for piling
Feste oder flexible Bänder zum Weitertransport

T3

automatic tray former for cardboard trays with columns

TECO
Automatic Packaging Machines

TECO-Srl
Via Biscie 1/c Loc. San Patrizio - 48017 Conselice (RA)
ITALY
Tel. +39 0545.85511 - Fax +39 0545.85535
www.tecoitaly.com - info@tecoitaly.com

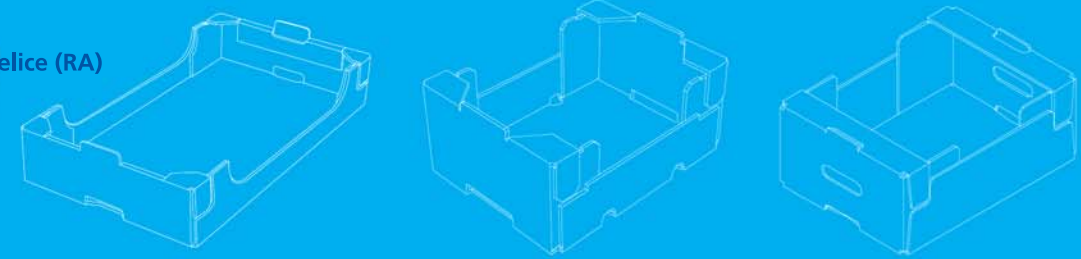

The hereby stated specifications and sizes are only reported as an indication, and can be subject to modification without notice.
Die angegebenen Eigenschaften und Daten sind nur als unverbindliche Anhaltspunkte zu verstehen und können ohne vorherige Ankündigung geändert oder ersetzt werden.

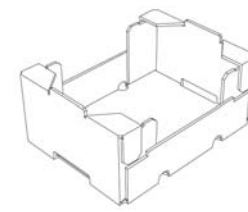

Examples of standard trays
Beispiele von Standardkartons

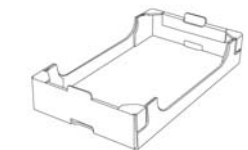
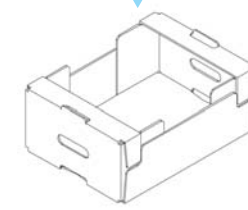

Tray with front double walls
Karton mit Doppelwand an der Querseite

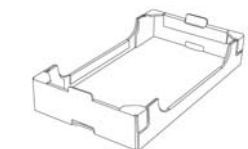

Tray with front and side double walls
Karton mit Doppelwänden an der Längs- und Querseite

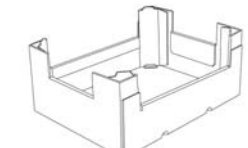

Tray with open columns and front and side double walls
Karton mit offenen Ecken zzgl. Doppelwänden an der Längs- und Querseite

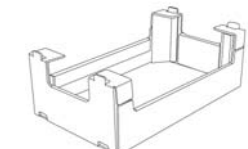

Tray with open columns, front and side double walls, and top flaps
Karton mit offenen Ecken, Doppelwänden an der Längs- und Querseite zzgl. Plaform-Laschen

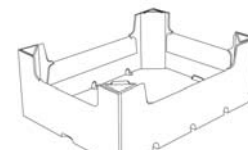

Tray with closed columns
Karton mit geschlossenen Ecken



Visual Box (special machine)
Display-Karton (Sonderanfertigung)

TECHNICAL SPECIFICATIONS TECHNISCHE DATEN

Tray size range without columns / Verarbeitbare Formate ohne Ecken	200x300x60 - 600x600x300mm
Tray size range with columns / Verarbeitbare Formate mit Ecken	200x300x90 - 600x600x250mm
Max. output / Max. Stückzahl	up to 35 pcs/min* / bis 35 Kartons/min*
Electrical feeding / Elektroanschluß	400V (3Ph+N+T)/50hz
Compressed air / Druckluftbedarf	6/8 bar dry, not lubricated 6/8 bar trocken, nicht geölt
Max. air consumption / Max. Luftmenge	20 NI/ tray / 20 NI/Karton
Installed power / Benötigte Leistung	6 Kw

*depending on tray size and execution / *hängt von den Größen und Konstruktion der Trays ab

POSSIBLE CONFIGURATIONS OF THE MACHINE / MÖGLICHE KONFIGURATIONEN DER MASCHINE

	Open Column Offene Ecke	Front doublewall Doppelwand quer	Side doublewall Doppelwand längs	Closed columns Geschlossene Ecke	Solid board Vollpappe
T3	●				
T3 s	●	●	●		
T3 cc	●	●	●	●	
T3 sb	●	●	●	●	●

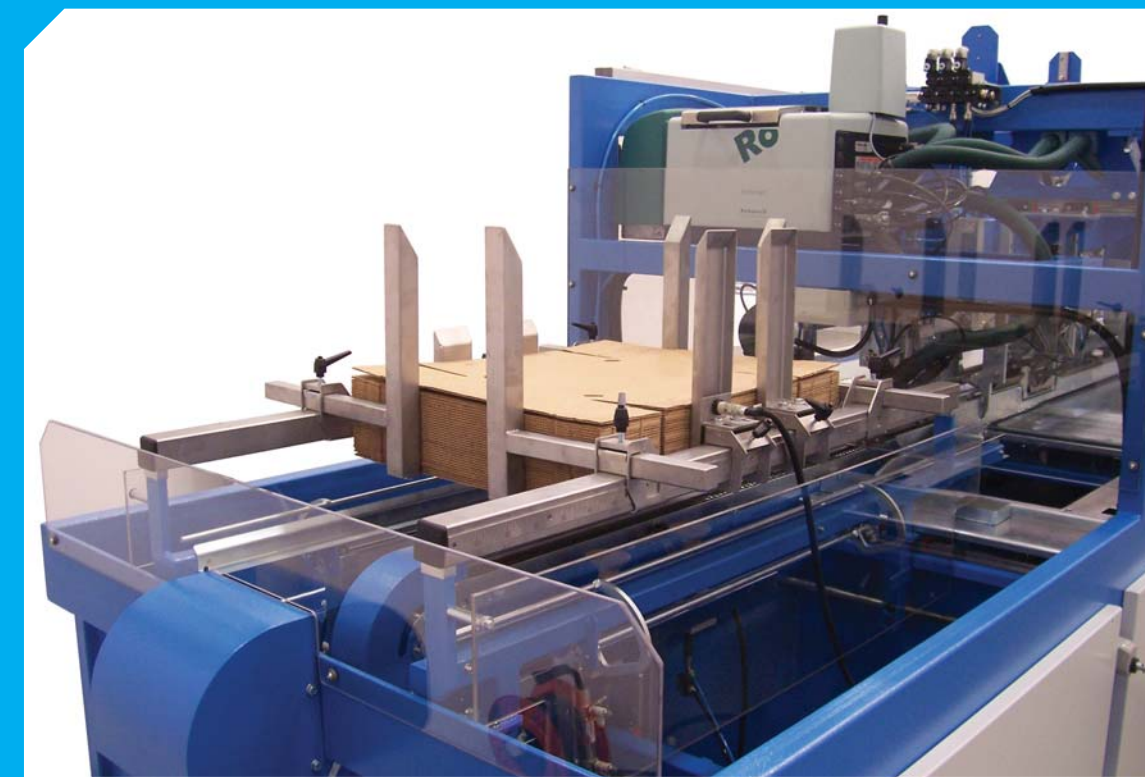

TRAY STYLES THAT CAN BE ERECTED ON THE T3 MACHINE / MÖGLICHE KARTONSAUSFÜHRUNGEN DES T3 TRAY-AUFRICHTERS

TECO T3 - Automatic tray former for cardboard trays with columns

The TECO T3 automatic tray former folds and glues cardboard trays and allows the production of a wide range of box styles and sizes, from the simple plaform to more complex tray constructions with both open and closed columns as well as double walls.

Thanks to the continuous motion of the main chain, the T3 tray former can reach production rates up to 35 pcs/min depending on the tray style and construction.

The machine is made up of a blank magazine and a suction caps feeding system, the folding station for columns and the forming area.

The changeover can be carried out easily and quickly through micrometer scale handles and clearly readable and adjustable scales and only very few parts to replace.

The T3 machine is available in a variety of versions, and the base model itself can be modified and updated to your latest needs at any time.

TECO T3 - Tray- und Karton-Aufrichter für Eckenkonstruktionen

Der Karton- und Trayaufrichter TECO T3 richtet Pappezuschnitte auf und hat ein grosses Spektrum an möglichen Kartonformen; von der einfachen Plaform-Steige bis hin zu komplexen Ecken- und Doppelwandkonstruktionen. Die Hauptkette der T3 Maschine hat keine „Wartephasen“ mehr in der Herstellung von Ecken oder Doppelwänden und richtet deshalb in kontinuierlicher Produktion bis zu 35 Kartons pro Minute auf, je nach Konstruktion und Art des Zuschnittes. Die Maschine besteht aus einem Zuschnitt- Magazin mit Vakuum System, einer Faltungsstation für Ecken und dem Formschacht.

Der Formatwechsel ist schnell und unkompliziert. Dabei helfen die Mikrometerskalen an den Verstellern und die klar ablesbaren Einteilungen der Stellschienen erlauben Formatwechsel mit einer nur sehr geringen Menge von Bauteilen, die getauscht werden sollen.

Die T3 ist in verschiedenen Ausbaustufen lieferbar und kann jederzeit modifiziert und/oder aktualisiert werden gemäß Ihren Anforderungen.

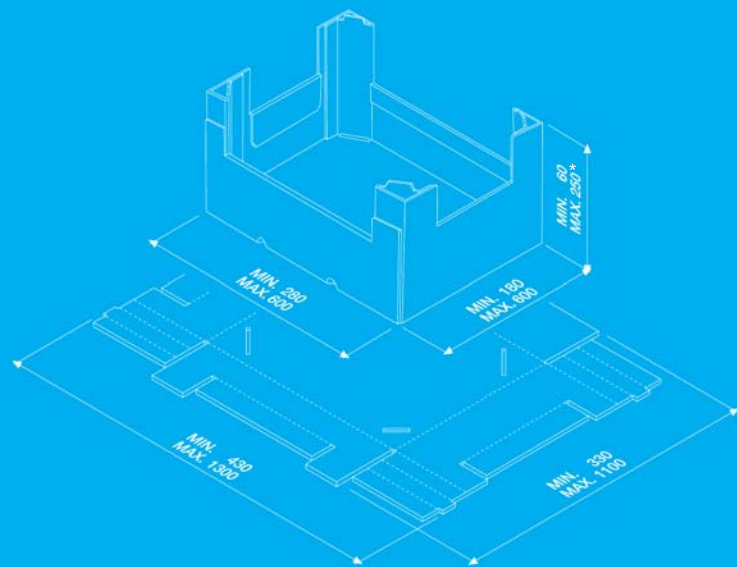

MIN. AND MAX. SIZE OF TRAYS

The drawing shows the range of sizes that can be erected on the TECO T3 tray former.

*without columns: max 300

MIN. UND MAX. GRÖSSEN DER TRAYS

Die Darstellung zeigt den Verarbeitungsbereich des TECO T3 Tray-Aufrichters.

*Ohne Ecken: max 300